

PHILIPS



VCR

VIDEO CASSETTE RECORDER

VR2469
FR



PHILIPS



MODE D'EMPLOI PHILIPS VR 2469

Bonjour! Vous venez d'acquérir l'un des magnétoscopes les plus performants et les plus faciles à utiliser que l'on trouve actuellement sur le marché.

Mais permettez-moi de me présenter: je m'appelle Philip. J'aimerais vous aider à utiliser votre magnétoscope.

Vous êtes naturellement impatients de vous en servir. Nous vous conseillons cependant de lire attentivement tout le mode d'emploi pour vous en faciliter l'utilisation.

Vous pouvez sans crainte essayer le maniement de l'appareil, aucun endommagement n'est possible, quelles que soient les touches que vous actionnez.



Table des matières	Page
1. LISTE DES TOUCHES, COMMANDES ET BRANCHEMENTS	2
2. INSTALLATION	6
Arrêt rapide	9
Choix de la langue de l'afficheur	10
Réglage de l'heure et de la date sur le magnétoscope	10
3. MEMORISATION DES CHAINES DE TELEVISION	11
Recherche automatique des chaînes	11
4. LECTURE D'UNE CASSETTE ENREGISTREE	14
5. COMMENT EFFECTUER UN ENREGISTREMENT DIRECT?	20
6. COMMENT PROGRAMMER DES ENREGISTREMENTS?	22
Programmation 'ShowView'	23
Programmation par le magnétoscope	25
Comment vérifier ou corriger un bloc 'TIMER'?	27
7. PARTICULARITÉS ET OPTIONS DE VOTRE MAGNÉTOSCOPE	28
8. AVANT DE FAIRE APPEL A UN TECHNICIEN	32
9. CARACTERISTIQUES TECHNIQUES, ACCESSOIRES	33



1. LISTE DES TOUCHES, COMMANDES ET BRANCHEMENTS

Voici la liste de toutes les touches qui se trouvent sur le magnétoscope et la télécommande, ainsi que des prises de raccordement.

Vous trouverez une explication détaillée des fonctions dans les chapitres suivants.

La télécommande

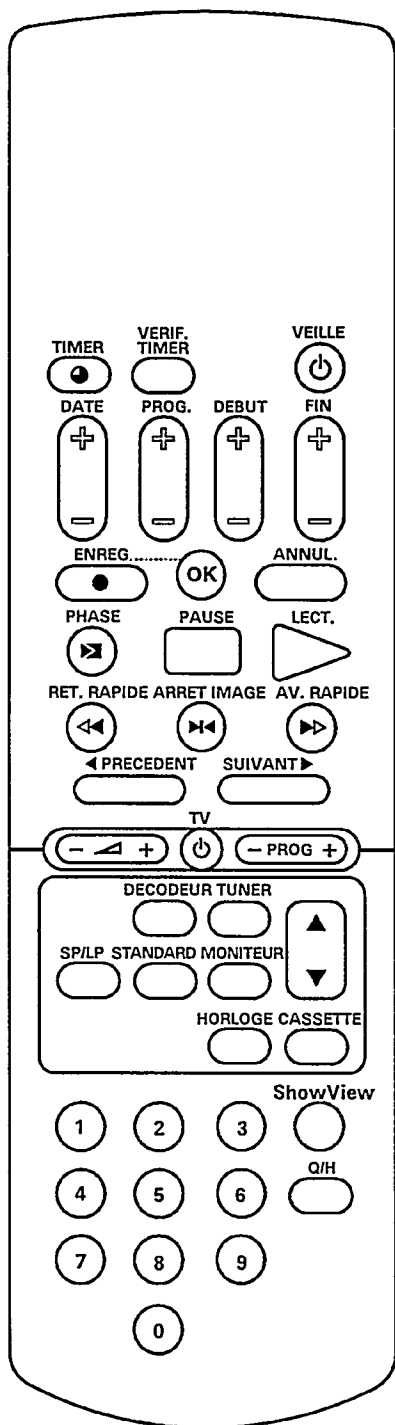

- TIMER** ● Programmation de blocs 'TIMER' par le magnétoscope
 - VERIF. TIMER** Vérification de blocs 'TIMER'
 - VEILLE** ☰ Mise en veille
 - DATE +/-** 'TIMER' Date +/-
 - PROG. +/-** 'TIMER' Chaîne +/-
 - DEBUT +/-** 'TIMER' Heure de début +/-
 - FIN +/-** 'TIMER' Heure de fin +/-
 - ENREG.** ● Enregistrement (touche **OK** et **ENREG.** ● simultanément)
 - OK** Touche de confirmation
 - ANNUL.** Annul. de la commande/Effacement
 - PHASE** ► Suivi de piste
 - PAUSE** Pause/Arrêt
 - LECT.** Lecture
 - ◀◀ RET. RAPIDE** Rebobinage/Recherche d'image en arrière
 - ARRET IMAGE** ►◄ Arrêt sur image
 - AV. RAPIDE** ►► Bobinage/Recherche d'image en avant
 - ◀ PRECEDENT** Recherche du repère précédent
 - SUIVANT** ► Recherche du repère suivant
 - DECODEUR** Décodeur marche/arrêt
 - TUNER** Mode tuner
 - SP/LP** Pas de fonction
 - STANDARD** Standard TV PAL ou SECAM
 - MONITEUR** Fonction moniteur TV
 - ▲ Numéro de chaîne: plus
 - ▼ Numéro de chaîne: moins
 - HORLOGE** Réglage horloge du magnétoscope
 - CASSETTE** Sélection longueur de cassette
 - 0-9** Touches numériques 0 - 9
 - SHOWVIEW** Programmation 'ShowView'
 - Q/H** Programmation quotid./hebdom.
- Fonctions TV supplémentaires:** Ne fonctionne qu'avec des téléviseurs ayant le même code de télécommande.
- ◀ +/-** Volume TV +/-
 - ☰** Arrêt TV (veille)
 - PROG. +/-** Chaîne TV +/-



La face avant du magnéto

- | | |
|--|---|
| AUTOSTORE Recherche automatique des chaînes | AV. RAPIDE Bobinage/Recherche d'image en avant |
| CHOIX DES CHAINES Classement des chaînes | VEILLE Mise en veille |
| EJECT. Ejection de la cassette | PAUSE Pause/Arrêt |
| RET. RAPIDE Rebobinage/Recherche d'image en arrière | ENREG. Enregistrement |
| LECT. Lecture | ▼ Numéro de chaîne: moins |
| | ▲ Numéro de chaîne: plus |

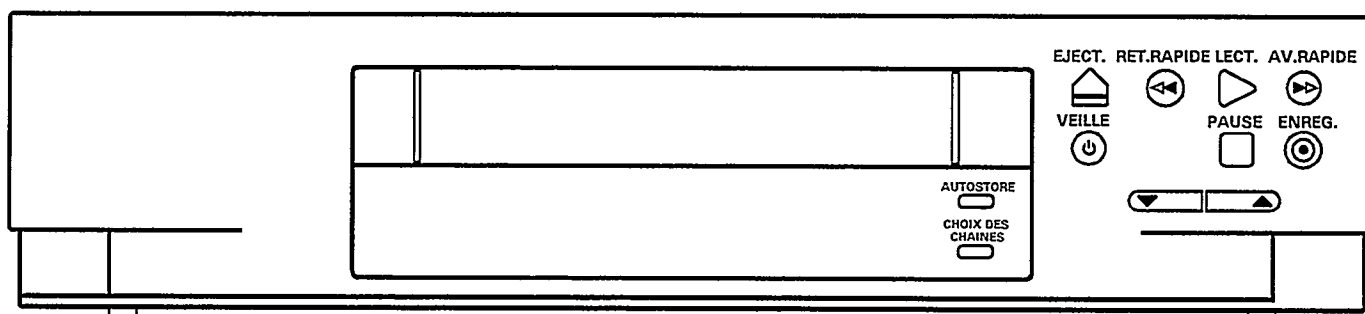

Le panneau arrière du magnéto

- | | |
|---------------------------------|--------------------------------------|
| ~ Prise secteur | EXT 1 Prise Péritel 1 (Scart) |
| TF Prise d'entrée de l'antenne | EXT 2 Prise Péritel 2 (Scart) |
| TV Prise de sortie de l'antenne | SIG Commutateur d'antenne |

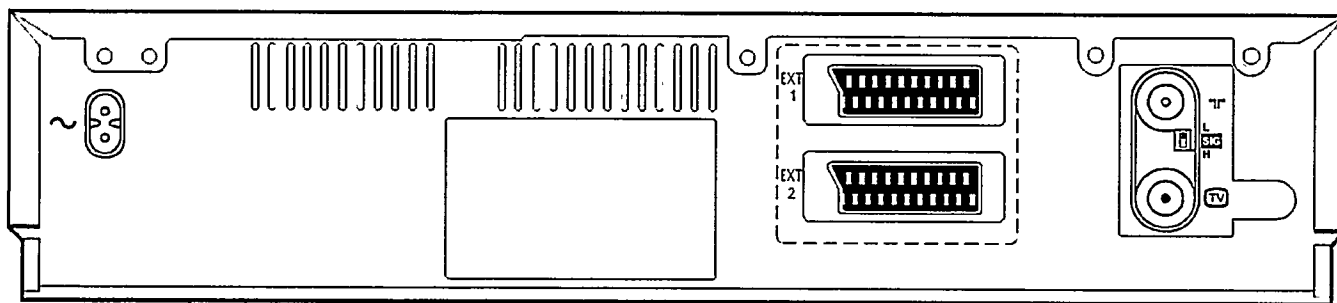

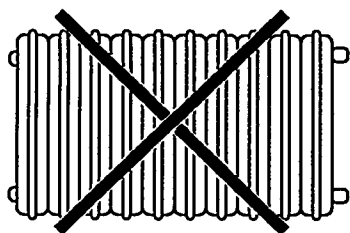



Sécurité et précautions d'emploi

- Danger de haute tension à l'intérieur de l'appareil. Ne l'ouvrez en aucun cas! Aucune pièce se trouvant à l'intérieur ne peut être réparée par l'utilisateur. Lorsque le magnéto est branché sur le secteur, certaines parties de l'appareil restent en permanence sous tension. Pour couper l'alimentation du magnéto, il faut retirer la prise du secteur.
- Le constructeur ne peut être tenu responsable des dommages occasionnés par une utilisation de l'appareil contraire aux conditions nationales de garantie, de sécurité et de précautions d'emploi.
- Vérifiez tout d'abord si la tension d'alimentation locale est identique à celle figurant sur la plaque signalétique apposée sur le panneau arrière de l'appareil.
- Veillez à ce que l'air puisse circuler librement par les trous de ventilation de votre appareil. Ne placez l'appareil que sur une surface rigide.
- Ne placez pas le magnéto à proximité d'une source de chaleur (radiateur, etc...).
- Protégez l'appareil contre la pluie et l'humidité. Veillez à ce qu'aucun objet ou liquide ne pénètre à l'intérieur de l'appareil. Si un liquide devait s'introduire dans l'appareil, retirez immédiatement la prise et consultez le service après-vente.

Mesures de précaution

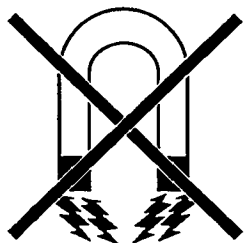
- L'appareil ne doit pas être utilisé immédiatement après avoir été transporté d'une pièce froide à une pièce chaude ou inversement, ni lorsque le degré d'humidité est très élevé. Après avoir déballé l'appareil, attendez au moins trois heures avant de le brancher sur le secteur, afin qu'il puisse s'acclimater.
- Ne placez pas l'appareil à proximité d'autres appareils électroniques générant de puissants champs magnétiques (par ex. moteurs, haut-parleurs, transformateurs).



- Evitez les endroits poussiéreux ou ceux où l'appareil serait soumis à des vibrations. Nous recommandons de débrancher l'appareil du secteur et de l'antenne  lors d'orages (danger de coups de foudre).
- La distance verticale entre le magnétoscope et le téléviseur doit être d'au moins 20 cm.
- N'introduisez pas les doigts ou d'autres corps étrangers dans le compartiment à cassettes; vous pourriez endommager le mécanisme. Redoublez d'attention en présence d'enfants.
- Si vous devez transporter le magnétoscope, retirez la cassette du compartiment et évitez les chocs trop brusques.

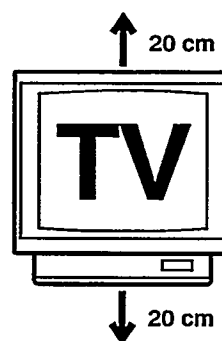

Ce magnétoscope fonctionne selon le standard de cassettes VHS.

N'utilisez que des cassettes de marques reconnues pourvues du label VHS. Nous vous recommandons les cassettes vidéo PHILIPS qui vous feront profiter pleinement de la qualité d'image que vous offre votre magnétoscope.



Ce mode d'emploi a été imprimé sur du papier blanc sans chlore parce que nous participons à la protection de notre environnement.

Ne jetez pas les piles usagées de la télécommande avec les déchets ménagers. Déposez-les dans les centres de dépôt prévus à cet effet.



La récupération des emballages usagés fait l'objet d'une réglementation en Allemagne, en Autriche et en France. Pensez-y!



ShowView est une marque déposée par Gemstar Development Corp.. Le système ShowView est fabriqué sous licence de Gemstar Development Corporation.

SHOWVIEW



2. INSTALLATION. COMMENT RACCORDER LE MAGNETOSCOPE?

Comment introduire les piles dans la télécommande

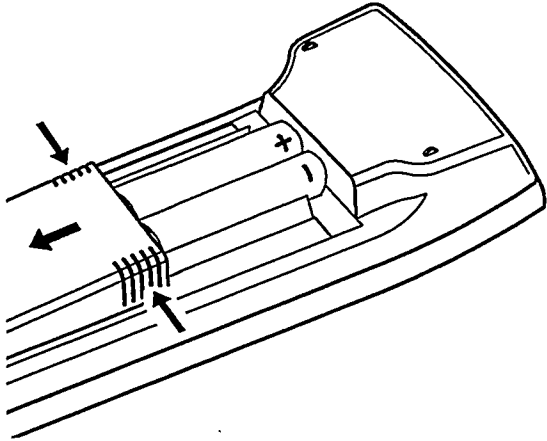

- 1 Retirez le couvercle situé au dos de la télécommande. A cet effet, pressez des deux cotés le couvercle et faites-le glisser vers le bas en même temps.
- 2 Introduisez les piles dans le compartiment dans le sens indiqué et refermez le couvercle.

Remarques:

- * N'utilisez pas de piles rechargeables (batteries d'accus) sur cette télécommande.
- * Pour assurer le fonctionnement correct de la télécommande, dirigez-la toujours vers l'appareil.

Comment raccorder votre magnétoscope

La prise Péritel 'EXT 1' a une fonction 'entrée/sortie'. Raccordez le téléviseur à cette prise. La prise Péritel 'EXT 2' a une fonction 'entrée'. Elle peut vous servir à raccorder d'autres appareils. Vous trouverez des explications détaillées à ce sujet dans les paragraphes suivantes.

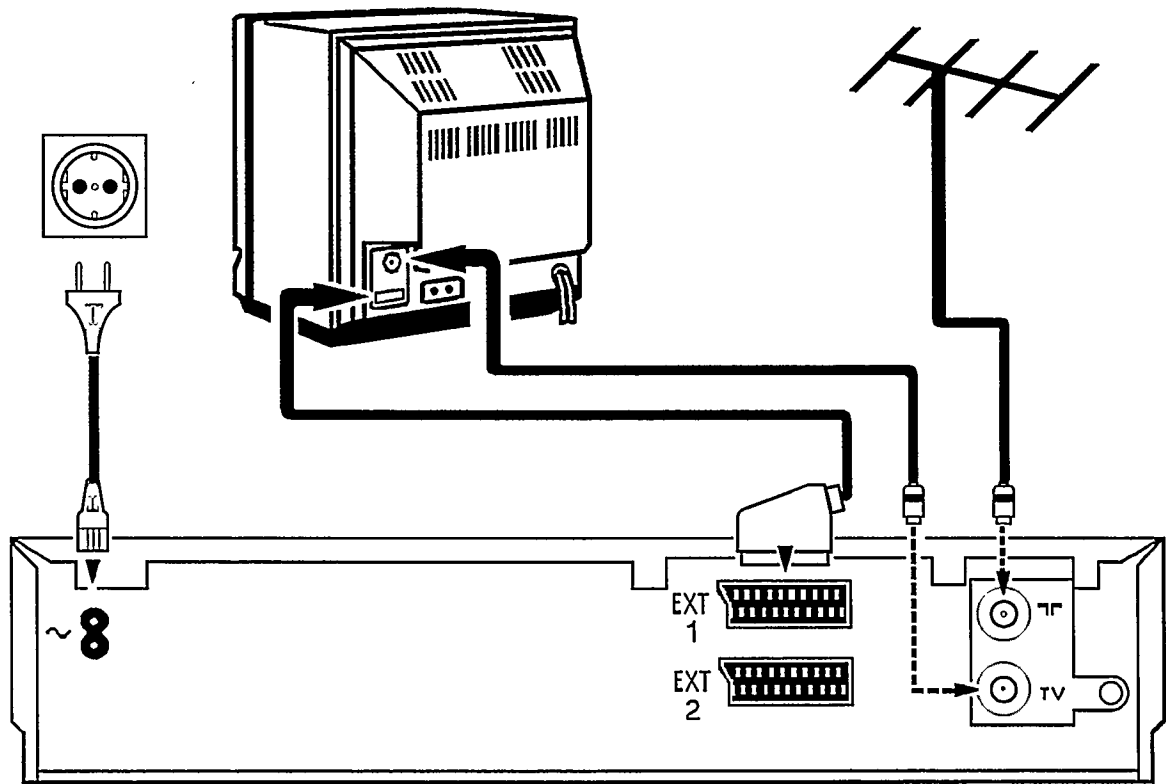

Raccordement au secteur

- 1 Enfoncez la fiche femelle du câble secteur dans la prise secteur  située sur le panneau arrière du magnéscope.
- 2 Branchez l'autre extrémité de ce câble à la prise de courant.

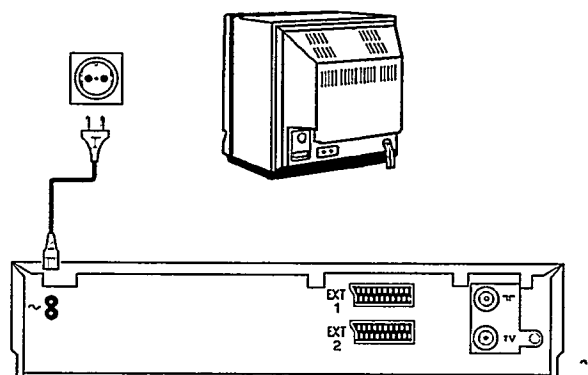

Quelques indications utiles concernant l'utilisation

- Laissez le magnéscope raccordé en permanence au secteur afin de pouvoir effectuer des enregistrements différés et utiliser le téléviseur. La consommation d'énergie est très réduite.
- Le magnéscope n'est plus en veille dès qu'on introduit une cassette ou qu'on appuie sur la touche **PAUSE**.
- Si vous avez arrêté le magnéscope avec la touche **VEILLE** , l'afficheur indique l'heure, par ex. '20:00'. Lorsque l'horloge n'est pas réglée, l'afficheur clignote.

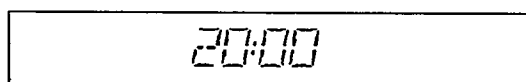

Raccordement au téléviseur

Votre magnétoSCOPE est un 'téléviseur sans écran', c'est pourquoi vous devez le raccorder d'une part à l'antenne et d'autre part au téléviseur. Ce n'est qu'alors que vous pourrez enregistrer des cassettes et effectuer la lecture de cassettes enregistrées.

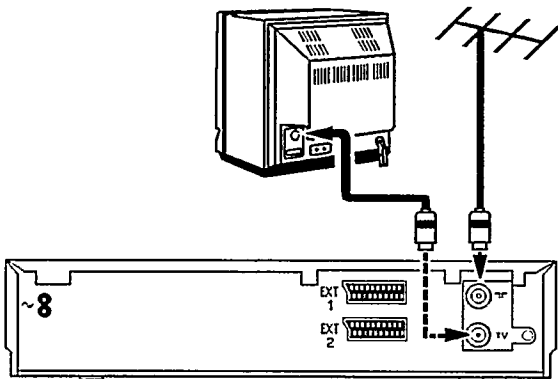

- 1 Retirez le câble d'antenne du téléviseur et branchez-le sur la prise [TV] située sur le panneau arrière du magnétoSCOPE.
- 2 Raccordez le câble d'antenne fourni avec le magnétoSCOPE d'un côté à la prise [TV] de celui-ci et de l'autre à la prise d'entrée d'antenne du téléviseur.

Maintenant, les deux appareils sont raccordés à l'antenne.

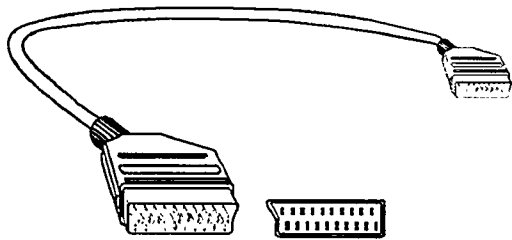

Remarque: Le raccordement de votre magnétoSCOPE à votre téléviseur s'effectue obligatoirement avec le câble Péritel (câble Scart) fourni avec l'appareil.

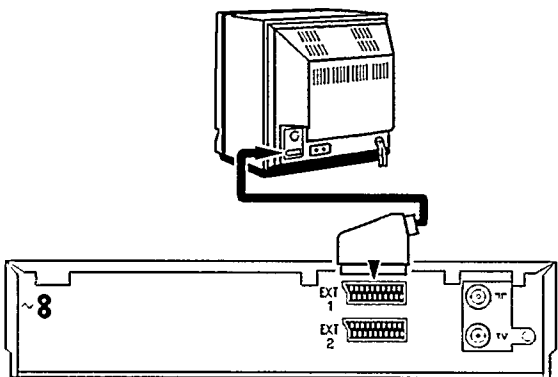

- 1 Enfoncez la prise marquée de couleur orange du câble Péritel (fourni avec l'appareil) dans la prise orange [EXT 1] située sur le panneau arrière du magnétoSCOPE. Raccordez l'autre extrémité de ce câble au téléviseur.
- 2 A l'aide de ce câble, beaucoup de téléviseurs commutent **automatiquement** sur le numéro de chaîne 'EXT' (External) ou 'AV' (Audio/Video) dès que le magnétoSCOPE se trouve en mode lecture.

Pour pouvoir effectuer la lecture avec d'autres modèles de téléviseurs, il faut sélectionner manuellement sur le téléviseur le numéro de chaîne 'EXT', '0' ou 'AV'. Vous trouverez les explications nécessaires à ce sujet dans le mode d'emploi de votre téléviseur.

Maintenant votre magnétoSCOPE est **convenablement** raccordé au téléviseur.



Raccordement d'un décodeur

Certaines chaînes émettent des émissions codées que vous ne pouvez voir qu'avec un décodeur acheté ou loué. Ce magnétoscope permet le raccordement d'un tel décodeur.

- 1 Raccordez le décodeur au magnétoscope à l'aide d'un câble Péritel (prise **EXT 2**). Dans le chapitre '**Mémorisation des chaînes de télévision**, vous trouverez comment mettre en mémoire les chaînes de TV utilisant un décodeur.

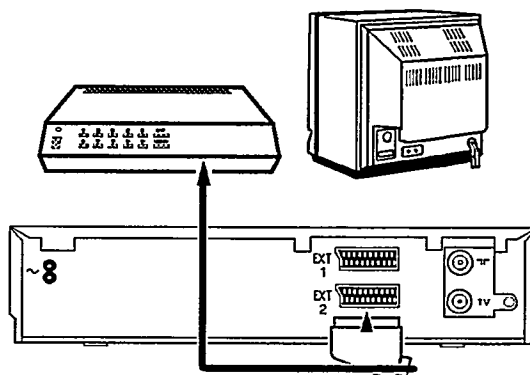

Remarques:

- * Vous ne pouvez pas utiliser simultanément le décodeur pour le magnétoscope et pour le téléviseur.
- * Si vous choisissez sur le magnétoscope le numéro de chaîne qui a été lié à la fonction 'décodeur' au moment de la mémorisation des chaînes de télévision, le magnétoscope enclenchera automatiquement le décodeur.

Arrêt rapide

L'appareil et la télécommande ont une fonction 'arrêt rapide'; à l'aide de la touche **VEILLE** , vous pouvez interrompre toute fonction.

Si vous avez un problème, vous pouvez donc arrêter facilement et recommencer.

Vous pouvez faire des essais sans crainte. Quelle que soit la touche que vous actionnez, vous ne risquez pas d'endommager l'appareil.



Choix de la langue de l'afficheur

Sur l'afficheur du magnéscope, vous pouvez sélectionner une des dix langues disponibles.

FRANCAIS

- 1 Le magnéscope doit être en veille sans cassette dans le compartiment. Appuyez simultanément sur les touches **EJECT.** et **LECT.**
- 2 A l'aide des touches **▼** ou **▲**, choisissez une langue, par ex. 'FRANÇAIS'.
- 3 Pour finir, appuyez sur la touche **VEILLE** .

Réglage de l'heure et de la date sur le magnéscope

Pour pouvoir faire des enregistrements différés, l'horloge du magnéscope doit d'abord être mise à l'heure exacte. Pour toutes les étapes suivantes, utilisez les touches **▼** ou **▲** de la télécommande.

HEURE 15:14

- 1 Appuyez sur la touche **HORLOGE** de la télécommande. L'afficheur du magnéscope indique: 'HEURE'. Réglez l'heure.

ANNEE 1994

- 2 Appuyez sur la touche **OK**. L'afficheur indique: 'ANNEE'. Entrez maintenant l'année en cours.

MOIS 05

- 3 Appuyez une nouvelle fois sur la touche **OK**. L'afficheur indique: 'MOIS'. Entrez maintenant le mois en cours.

DATE 1

- 4 Appuyez une nouvelle fois sur la touche **OK**. L'afficheur indique: 'DATE'. Entrez maintenant la date du jour.

PRET 15:14

- 5 Appuyez une nouvelle fois sur la touche **OK**. Maintenant le réglage de l'heure et de la date sont terminés. Pour confirmation, l'afficheur du magnéscope indique pendant quelques secondes: 'PRET'.



3. MEMORISATION DES CHAINES DE TELEVISION

Pour que le magnétoscope puisse enregistrer des émissions, vous devez au préalable avoir mémorisé les chaînes de télévision (par ex. 'TF1'...) sur votre magnétoscope.

Vous pouvez mémoriser jusqu'à 42 chaînes de télévision.

Votre magnétoscope est doté de son propre système de réception et de ce fait, il peut être utilisé indépendamment du téléviseur.



Recherche automatique des chaînes

Le magnétoscope recherche en une fois toutes les chaînes de télévision. Il les mémorise par ordre d'arrivée.

- 1 Mettez votre téléviseur en marche.
A l'étape 2, beaucoup de téléviseurs **commutent automatiquement** sur le numéro de chaîne du magnétoscope. Dans le cas contraire, sélectionnez sur le téléviseur le numéro de chaîne pour le magnétoscope.
- 2 Vérifiez que le magnétoscope est en veille. Appuyez sur la touche **AUTOSTORE** du magnétoscope et maintenez-la appuyée **pendant plusieurs secondes**. La recherche automatique des chaînes commencée. L'afficheur indique: 'RECHERCHE'.
- 3 Attendez jusqu'à ce que toutes les chaînes aient été trouvées. Cela peut demander quelques minutes. Lorsque **toutes** les chaînes de télévision ont été trouvées, l'afficheur indique: 'PRET'.
- 4 La recherche est terminée. Toutes les chaînes de télévision sont mises en mémoire.

RECHERCHE 00

PRET

Remarques:

* Si, par la suite, vous redémarrez la recherche automatique des chaînes, les chaînes de télévision qui auront été trouvées en plus seront rangées à la suite des autres. Les chaînes qui avaient été mémorisées plus tôt restent en mémoire.

* Lorsque vous mettez en marche la fonction 'Recherche automatique des chaînes', les blocs 'TIMER' éventuellement préprogrammés sont effacés.



Classement des chaînes

Vous pouvez attribuer le numéro que vous souhaitez à une chaîne trouvée par la 'recherche automatique'. Pour qu'elle ait, par exemple, le même numéro que sur le téléviseur.

- 1 Mettez le téléviseur en marche.
A l'étape 2, beaucoup de téléviseurs **commutent automatiquement** sur le numéro de chaîne du magnétoscope. Dans le cas contraire, sélectionnez sur le téléviseur le numéro de chaîne pour le magnétoscope.

180,5 MEMO P01

- 2 Appuyez sur la touche **CHOIX DES CHAINES** du magnétoscope et maintenez-la appuyée pendant **plusieurs secondes**.

L'afficheur indique la fréquence du programme reçu et 'MEMO P 01'.

Vous trouverez à la fin du mode d'emploi la liste de correspondance des fréquences.

- 3 Choisissez sur l'écran à l'aide des touches **▲** ou **▼** la chaîne à laquelle vous voulez donner le numéro 'P 01'.

Remarque:

* Pour attribuer les mêmes numéros de chaînes sur votre magnétoscope et sur votre téléviseur, vous pouvez comparer les images entre les deux appareils - Pour passer de la réception via le magnétoscope à la réception via le téléviseur, commutez en appuyant sur la touche **MONITEUR** (télécommande) et grâce au câble Péritel votre téléviseur est mis en action. Pour revenir sur le magnétoscope, réappuyez sur la touche **MONITEUR**. Cette fonction ne marche que sur certaines marques de téléviseur. Vous pouvez donc passer de la réception via le téléviseur à la réception via le magnétoscope. C'est le moyen le plus facile d'attribuer les mêmes numéros de chaîne sur le téléviseur et le magnétoscope.

EN MEMOIRE

- 4 Confirmez le numéro en appuyant sur la touche **OK** de la télécommande. L'afficheur indique pendant quelques secondes: 'EN MEMOIRE'.
Si vous désirez effacer une chaîne de télévision **superflue**, appuyez sur la touche **ANNUL.**



- 5 Sur le magnétoscope, le numéro suivant (par ex. 'P 02') est affiché. Répétez les étapes 3 et 4 jusqu'à ce que vous ayez attribué un numéro à toutes les chaînes.
- 6 Pour finir, appuyez sur la touche **CHOIX DES CHAINES** du magnétoscope.

Remarques:

* Les numéros de programmes pour lesquels aucune chaîne n'a été mémorisée ne peuvent être sélectionnés.

* Si vous désirez effacer une chaîne de télévision **superflue**, appuyez sur la touche **CHOIX DES CHAINES**. Choisissez ensuite le numéro de chaîne correspondant et appuyez sur la touche **ANNUL.**

* Si une chaîne émet en mode brouillé et que le magnétoscope est raccordé à un décodeur, à l'étape 3, appuyez sur la touche **DECODEUR** de la télécommande. L'afficheur indique: 'DEC.'. Dorénavant, le magnétoscope activera toujours le décodeur pour cette chaîne.

* Si vous voulez ajuster le réglage automatique des chaînes, (étape 3), appuyez sur la touche **PHASE** et la fonction +/- permet une variation de +4 à -4 par rapport à la valeur standard 0.

Attention: Ce réglage ne se justifie que dans certains cas, lorsque par ex. des franges sombres apparaissent sur l'image (cas du câble quelquefois). Il se peut que la qualité de l'image et du son en soit altérée.

* Lorsque la qualité de l'image est mauvaise, par ex.: elle se présente en négatif ou elle roule verticalement, cela peut être dû au standard de télévision: vous avez sélectionné le standard PAL au lieu du SECAM ou inversement. Dans ce cas, à l'étape 3, appuyez sur la touche **STANDARD** pour changer de standard.

Commutateur d'antenne - SIG

Laissez normalement le commutateur d'atténuation (au dos de l'appareil) pour l'entrée de l'antenne sur la position **L**.

Ne commuterez sur la position **H** que lorsqu'en captant des chaînes puissantes, des franges d'interférence (perturbations de l'image) apparaissent.

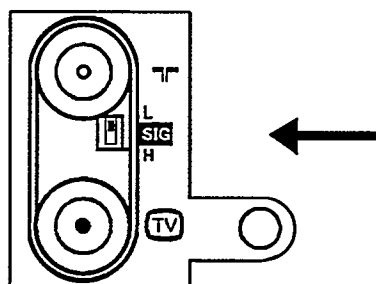

4. LECTURE D'UNE CASSETTE ENREGISTRÉE



Au chapitre 2, vous avez raccordé votre magnétoscope au téléviseur. Maintenant, la lecture d'une cassette est très simple et ne pose aucun problème.

Si vous voulez tout de suite enregistrer une émission, lisez d'abord le chapitre 5.

- 1 Mettez le téléviseur en marche.

Beaucoup de téléviseurs **commutent automatiquement** sur le numéro de chaîne du magnétoscope au moment de la lecture d'une cassette vidéo.

Mais cela ne fonctionne que si vous avez raccordé le magnétoscope au téléviseur par un câble Péritel. Dans le cas contraire, sélectionnez sur le téléviseur le numéro de chaîne que vous avez prévu pour la lecture de cassettes vidéo.

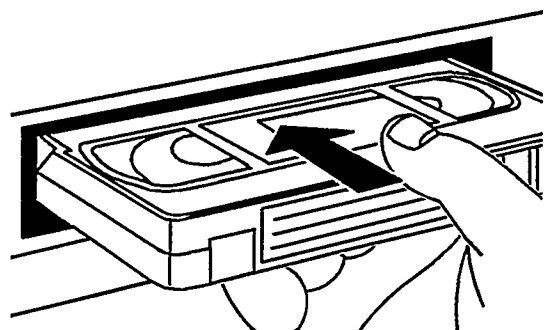

- 2 Introduisez horizontalement la cassette dans le compartiment avec l'étiquette du titre face à vous et la fenêtre vers le haut.

Appuyez sur la cassette jusqu'à ce que la cassette soit insérée automatiquement. Le fait d'insérer une cassette déclenche automatiquement la mise en marche de l'appareil.

Les cassettes VHS ne peuvent être enregistrées ou lues que d'un seul côté.

LECTURE 0:03

- 3 Appuyez sur la touche **LECT.**.
L'afficheur indique: 'LECTURE'.

PO1 PAUSE 0:05

- 4 Si vous voulez interrompre la lecture, appuyez sur la touche **PAUSE**.
L'afficheur indique: 'PAUSE'.

- 5 Si vous voulez retirer la cassette, appuyez sur la touche **EJECT.**

Remarque:

* Avant d'effectuer la lecture d'une cassette, le magnétoscope nettoie automatiquement les têtes vidéo et maintient ainsi une bonne qualité de lecture.



Bobinage et rebobinage accélérés

- 1 Appuyez sur la touche **PAUSE**.
- 2 Appuyez sur la touche **◀◀ RET. RAPIDE** (rebobinage) ou **AV. RAPIDE ▶▶** (bobinage). La bande revient en arrière ou avance en accéléré.
- 3 Appuyez sur la touche **PAUSE** lorsque vous avez trouvé le passage qui vous intéresse.

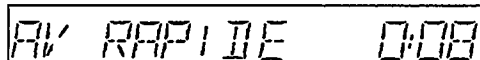

AV RAPIDE 0:00

Recherche d'image

Vous avez le choix entre différentes vitesses de recherche d'image en avant ou en arrière.

- 1 Appuyez sur la touche **LECT.**
- 2 Appuyez maintenant plusieurs fois sur la touche **◀◀ RET. RAPIDE** ou **AV. RAPIDE ▶▶** jusqu'à ce que vous ayez atteint la vitesse souhaitée. L'afficheur indique alors: 'RECH', 'LECT ACC', 'LECTURE AR' ou 'LECTURE'.
- 3 Appuyez sur la touche **LECT.** lorsque vous avez trouvé le passage qui vous intéresse.

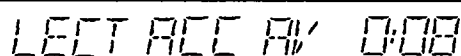

LECT ACC AV 0:00

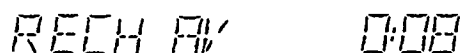

RECH AV 0:00

Remarque:

* La qualité de l'image est altérée pendant la recherche rapide de l'image. Le son est coupé. Ce n'est cependant pas un signe de mauvais fonctionnement.



Arrêt sur image

ARRÊT IMAGE 0:08

- 1 Appuyez sur la touche **LECT.** de la télécommande.
- 2 Appuyez sur la touche **ARRÊT IMAGE ▶◀**. L'image s'immobilise.
Des bandes d'interférence apparaissent alors sur les contours de l'image. Il ne s'agit pas d'un défaut de fonctionnement.
Chaque fois que vous réappuyez sur la touche **ARRÊT IMAGE ▶◀**, la bande avance d'une image.
- 3 Appuyez sur la touche **LECT.** pour revenir au mode de lecture normal.

Remarque:

* L'arrêt sur image peut être perturbé par un tremblement vertical; dans ce cas, maintenez la touche **PHASE ▶** appuyée jusqu'à ce tremblement soit devenu imperceptible.

Si vous avez dépassé le réglage optimal, répétez cette étape en réappuyant sur la touche

PHASE ▶.

Ce réglage optimal du téléviseur n'est à effectuer qu'une seule fois car le magnétoscope le mémorise automatiquement.

Tenez cependant compte du fait qu'avec des cassettes de mauvaise qualité, des perturbations peuvent malgré tout se produire.

Il ne s'agit pas d'un défaut de fonctionnement de votre magnétoscope.



Comment savoir quelle est la position de la bande?

Il est utile de savoir combien de temps a déjà été utilisé sur la cassette.

Mais vous devez d'abord indiquer la durée de la cassette introduite dans l'appareil, pour que le temps déjà utilisé soit affiché correctement. La durée d'une bande est indiquée sur le cassette en nombre de minutes, par ex. 'E180' correspond à une durée de 180 minutes.

Vous trouverez cette indication en caractères d'imprimerie, à gauche sur le petit côté avant de la cassette. La durée effective peut cependant excéder la durée indiquée.

❶ Appuyez sur la touche **CASSETTE** de la télécommande. L'afficheur indique la durée de la bande, par ex. 'CASSETTE E 180'.

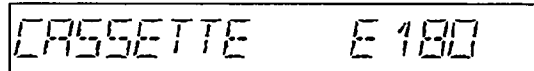

CASSETTE E 180

❷ Maintenant appuyez sur la touche **▲** ou **▼** pour sélectionner la durée correcte de la cassette. Vous avez le choix dans l'ordre suivant: E30, E60, E90, E15, E120, E150, E180, E195, E200, E210, E240, E260, E300, EC30, EC45, E30, etc.

❸ Dirigez la télécommande vers le magnétoscope. Appuyez sur la touche **OK** de la télécommande pour confirmer les données entrées.

Au cours de toutes les opérations suivantes, bobinage, rebobinage, enregistrement, lecture, pause/arrêt, vous pouvez lire sur l'afficheur la durée de bande déjà utilisée, indiquée en minutes.

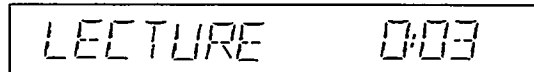

LECTURE 0:03

Quelques remarques importantes:

* Lorsque vous introduisez une nouvelle cassette, le magnétoscope doit d'abord calculer la durée de la cassette. C'est pourquoi apparaîtra dans un premier temps ' - : - - ' et c'est n'est qu'après quelques secondes de déroulement que la durée correcte sera indiquée.

* La durée n'est indiquée exactement que lorsqu'il s'agit de cassettes européennes PAL/SECAM-VHS. Les cassettes fabriquées pour des appareils NTSC-VHS n'indiquent pas la durée exacte.

Chercher une position déterminée de la bande

Lorsque vous avez enregistré deux ou plusieurs émissions sur une même cassette, pour ne pas vous obliger à chercher, votre appareil vous propose une méthode de recherche automatique.

Chaque fois que vous lancez un enregistrement, votre magnétoSCOPE enregistre un repère sur la bande. Vous pouvez rechercher ces repères sur la bande à l'aide des touches **◀ PRECEDENT** et **SUIVANT ▶** de la télécommande.

- 1 Appuyez sur la touche **SUIVANT ▶** pour sélectionner le repère suivant ou bien sur la touche **◀ PRECEDENT** pour revenir au repère précédent.

SUIVANT	0:58
---------	------

L'afficheur du magnétoSCOPE affichera 'SUIVANT' ou 'PRECEDENT'.

- 2 Dès que le magnétoSCOPE a trouvé le repère, il se met automatiquement en mode lecture.

Remarques:

- * Si, en cours de recherche, vous appuyez sur une des touches de déroulement de bande (par ex. la touche **LECT.** ou **PAUSE**), le magnétoSCOPE interrompt automatiquement la recherche automatique.
- * Cette fonction est inopérante avec des bandes enregistrées sur un autre magnétoSCOPE qui n'inscrit pas de repères.



Comment éliminer des perturbations d'image?

Chaque fois que vous introduisez une cassette dans le magnétoscope, celui-ci se positionne **automatiquement** sur la bonne piste (tracking).

Lorsqu'il s'agit d'enregistrements faits avec **un autre** appareil, vous pouvez éventuellement améliorer le positionnement automatique:

- 1 Appuyez sur la touche **LECT.** de la télécommande.
- 2 Appuyez sur la touche **PHASE ▶** de la télécommande.
- 3 Au moment où la qualité de lecture est la meilleure, appuyez sur la touche **LECT.**. Ce réglage sera conservé jusqu'au retrait de la cassette.



PHASE

Remarque:

* Certaines cassettes de location peuvent présenter une mauvaise qualité d'image et de son. Il ne s'agit pas d'un défaut de fonctionnement de votre magnétoscope.

5. COMMENT EFFECTUER UN ENREGISTREMENT DIRECT?

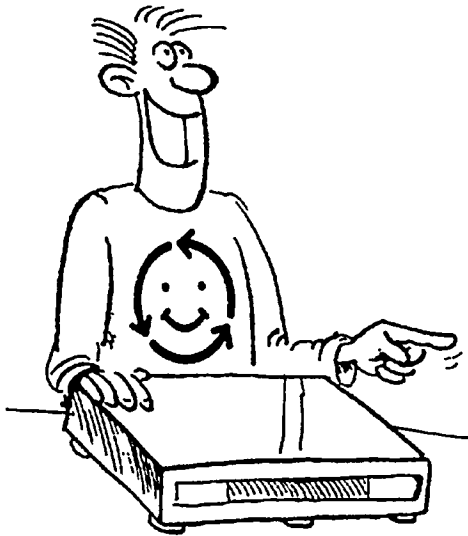

La méthode la plus simple d'enregistrer est l'enregistrement direct d'une émission en cours. Pour cela, procédez de la manière suivante:

- 1 Insérez une cassette. Le magnéto s'enclenche automatiquement. Vous pouvez également le mettre en marche en appuyant sur la touche **PAUSE**.
- 2 A l'aide de la touche **▲** ou **▼**, sélectionnez la chaîne sur laquelle vous désirez effectuer un enregistrement, par ex. 'P 01'.
- 3 Pour lancer l'enregistrement, appuyez sur la touche **ENREG. ●** de l'appareil.
Si vous vous servez de la télécommande, appuyez **simultanément** sur les touches **OK** et **ENREG. ●**. Ainsi vous éviterez d'enregistrer par erreur.

P01 ENREG 0:00

L'afficheur du magnéto indique: 'ENREG'.
Le magnéto enregistre l'émission souhaitée.

- 4 Avec la touche **PAUSE** vous terminez l'enregistrement.

Est-ce que je peux arrêter le téléviseur en cours d'enregistrement?

Oui! Votre magnéto est doté de son propre système de réception pour enregistrer les émissions, c'est-à-dire que vous pouvez utiliser votre téléviseur pendant un enregistrement indépendamment du magnéto. Vous pouvez éteindre votre téléviseur, le remettre en marche ou changer de programme de télévision sans gêner l'enregistrement en cours.

Quelques remarques générales:

* Les numéros de chaîne 'E 1' et 'E 2' sont prévus pour des enregistrements à partir de sources extérieures (par l'intermédiaire des prises Pritel 'EXT 1 ou 2').

* Pour enregistrer une autre chaîne pendant l'enregistrement d'un programme de télévision, interrompez l'enregistrement en cours à l'aide de la touche **PAUSE**. Sélectionnez ensuite le nouveau numéro de chaîne et lancez l'enregistrement en appuyant sur la touche **ENREG. ●**.



- * Si vous avez oublié d'introduire une cassette, l'indication 'PAS CASSETT' apparaît.
- * Si vous avez introduit par mégarde une cassette protégée, au moment de débiter l'enregistrement, l'indication 'PROTEGE' apparaît. La cassette sera éjectée automatiquement au bout de quelques secondes.
- * Si la cassette arrive à la fin en cours d'enregistrement, la cassette est éjectée automatiquement et le magnéto-scope s'arrête après quelques minutes.
- * Un nouvel enregistrement efface automatiquement le précédent.

Anti-effacement

Pour éviter d'effacer par erreur un enregistrement important, cassez à l'aide d'un tournevis la languette (anti-effacement) située sur le petit côté de la cassette.

Si vous désirez annuler cette protection, vous pouvez remplacer la languette par un morceau de ruban adhésif.

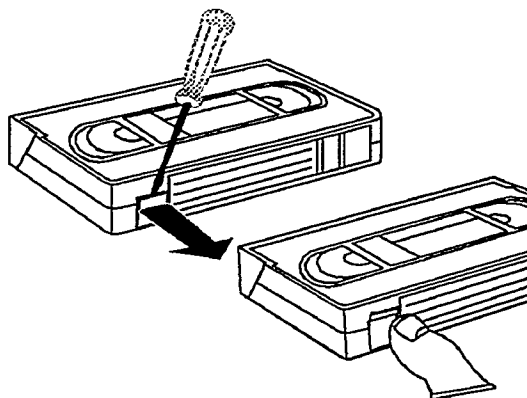

L'assemblage automatique des séquences

Avec l'assemblage automatique, vous pouvez assembler différents enregistrements sans transitions gênantes ('scintillement')

- 1 Appuyez sur la touche **LECT.**. Cherchez la position de la bande désirée puis interrompez la lecture en appuyant sur la touche **PAUSE**. L'afficheur indique: 'PAUSE'.
- 2 Maintenant, vous pouvez lancer l'enregistrement comme d'habitude à l'aide de la touche **ENREG. ●**.

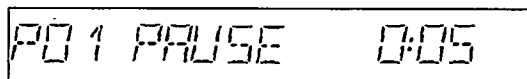

6. COMMENT PROGRAMMER DES ENREGISTREMENTS?



SHOWVIEW

Dans ce chapitre, vous apprendrez comment programmer le magnétoscope. Il se met en marche automatiquement, enregistre l'émission de télévision souhaitée et s'arrête ensuite automatiquement.

Quelles instructions faut-il donner au magnétoscope?

Pour chaque enregistrement différé, il est nécessaire de fournir les données suivantes au magnétoscope:

- * la date de l'enregistrement
- * le numéro de la chaîne sur laquelle passe le programme
- * l'heure de début de l'enregistrement
- * l'heure de fin de l'enregistrement

Si vous utilisez la 'Programmation ShowView', il vous faut **seulement** entrer le code ShowView. Ce code renferme de manière chiffrée toutes les informations dont le magnétoscope aura besoin.

Le magnétoscope mémorise toutes les données nécessaires à l'enregistrement dans ce qu'on appelle un bloc 'TIMER' et ce jusqu'à un mois à l'avance.

Votre magnétoscope peut mémoriser jusqu'à 6 blocs 'TIMER'.

Veillez à ce que les blocs 'TIMER' ne se chevauchent pas dans les temps. Le magnétoscope doit d'abord arriver à la fin d'un bloc 'TIMER' pour pouvoir enregistrer le suivant.



Programmation 'ShowView'

Grâce à cette méthode, programmer devient aussi simple que composer un numéro de téléphone. Il suffit d'entrer le code ShowView (de trois à neuf chiffres) indiqué dans votre magazine TV à côté de l'émission. Vérifiez si vous avez bien introduit une cassette non protégée.

- 1 Appuyez sur la touche **SHOWVIEW** de la télécommande.

SHOWVIEW

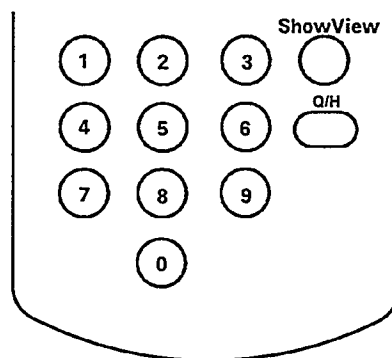

L'afficheur du magnétoscope indique des pointillés. Pour arrêter, appuyez sur la touche **ANNUL.**

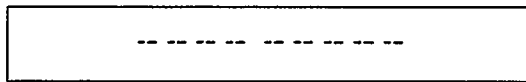

- 2 Entrez le code ShowView à l'aide des touches numériques **0-9**. Vous trouvez ce code (de trois à neuf chiffres) dans votre magazine TV à côté de l'émission concernée.

Si vous avez entré un faux numéro, annulez le en appuyant sur la touche **ANNUL.**

- 3 Pour programmer des enregistrements quotidiens ou hebdomadaires, appuyez une ou deux fois sur la touche **Q/H**. L'afficheur indique alors soit 'QUO' (=quotidien), soit 'HEB' (=hebdomadaire). Les enregistrements quotidiens ne peuvent être programmés que du lundi au vendredi.

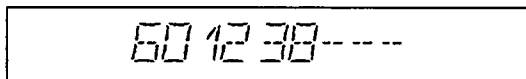

- 4 Appuyez sur la touche **SHOWVIEW**. Le code programmé sera maintenant déchiffré. Après le déchiffrement correct l'afficheur indique les informations correspondantes.

Remarque:

* Lorsque le numéro de chaîne, par ex. 'E 2', clignote sur l'afficheur, le magnétoscope ne peut pas établir une relation logique entre le nom de la chaîne de télévision (par ex. 'TF1') traduit à partir du code ShowView et le numéro de chaîne mémorisé dans le magnétoscope (par ex. 'P 02').

Sélectionnez alors le bon numéro de chaîne à l'aide de la touche **PROG. +/-** et appuyez sur la touche **SHOWVIEW**. Le magnétoscope mémorise cette nouvelle attribution (par ex. TF1 = P 02). Dorénavant il s'y réfère lors de toutes les programmations ShowView sur cette chaîne.

Vous pouvez changer les données (en particulier adapter l'heure de début et de fin de l'émission à enregistrer) à l'aide des touches **DATE +/-**,

PROG. +/-, **DEBUT +/-** et **FIN +/-**.

BLOC PRET

- 5 Confirmez les données correctes en appuyant sur la touche **SHOWVIEW**.

La programmation est ainsi terminée.

Les données sont mémorisées dans un bloc 'TIMER'. Lorsqu'un bloc 'TIMER' est occupé, un carré s'allume sur l'afficheur, à droite.

Remarque:

* Voulez vous utiliser le numéro de programme 'E 2' pour enregistrer à partir d'une source extérieure (par ex. à partir d'un tuner satellite)? Confirmez le numéro de programme 'E 2' indiqué à l'étape 4 en appuyant sur la touche **SHOWVIEW**.

* Après avoir déchiffré le code programmé, le magnétoscope ajoute automatiquement 15 minutes à l'heure de fin de l'enregistrement. Veillez à ce que la programmation ne se chevauche pas avec le début d'un enregistrement suivant. En pareil cas, entrez manuellement une heure de fin moins tardive.

* Si l'afficheur indique 'ERREUR CODE', le code numérique est faux ou a été mal saisi. Recommencez ou annulez la saisie à l'aide de la touche **VEILLE** .

* Si l'afficheur indique 'REGL HORLOGE', l'horloge interne n'est pas réglée. Réglez l'horloge.

* Les enregistrements quotidiens ne peuvent être programmés que du lundi au vendredi.

* Lors de la programmation 'quotidienne/hebdomadaire' le premier enregistrement doit être effectué dans la semaine même.



Programmation par le magnétoscope

Vous pouvez introduire sur le magnétoscope les données pour six enregistrements et les mémoriser.

Sur l'afficheur du magnétoscope apparaîtront simultanément toutes les données. Pour modifier les données, servez-vous des quatre touches **[+/-]** situées sur la télécommande.

Les données seront mémorisées dans le premier bloc 'TIMER' libre.

Vérifiez que vous avez bien introduit une cassette non protégée.

- 1 Appuyez sur la touche **TIMER ●** de la télécommande.

Sur l'afficheur du magnétoscope apparaîtra un bloc 'TIMER' libre. Vous pouvez visualiser les données actuelles montrant la date, le numéro de chaîne, l'heure de début et de fin d'enregistrement. Vous pouvez les modifier dans l'ordre **qui vous convient** :

- A l'aide des touches **DATE +/-**, vous entrez la date de l'enregistrement.
- A l'aide des touches **PROG. +/-**, vous entrez le numéro de la chaîne.
- A l'aide des touches **DEBUT +/-**, vous entrez l'heure de début de l'enregistrement.
- A l'aide des touches **FIN +/-**, vous entrez l'heure de fin de l'enregistrement.

- 2 Une fois que **toutes** les données sont correctes, appuyez sur la touche **OK** de la télécommande.

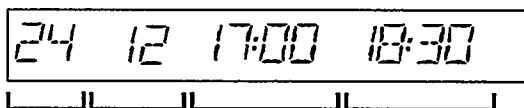
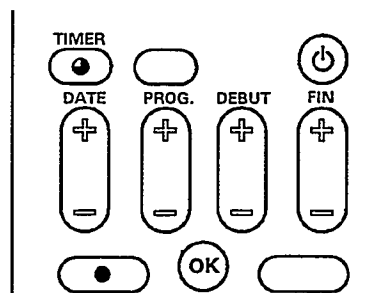

Quelques remarques **générales** concernant la programmation:

* La mémorisation dans un bloc 'TIMER' ne fonctionne que si le magnétoscope est **en veille**. Si au moment de lancer un enregistrement différé le magnétoscope est en marche, le message 'TIMER BLOC' s'allume sur l'afficheur.

* Si en cours d'un enregistrement différé, la cassette arrive au bout, le magnétoscope l'éjecte automatiquement.

* Au cas où vous auriez oublié d'introduire une cassette avant de programmer, l'afficheur du magnétoscope indique: 'PAS CASSETT' .

* Si pour l'enregistrement vous avez introduit une cassette protégée, après la programmation l'afficheur du magnétoscope indique pendant quelques secondes 'PROTEGE' .

Ensuite la cassette est éjectée.

* Lorsque vous avez programmé tous les blocs 'TIMER', l'afficheur du magnétoscope indique: 'MEMOIRE PLEINE' .

Comment enregistrer à partir d'un tuner satellite?

Vous pouvez également programmer des enregistrements à partir d'un tuner satellite externe.

- 1 Raccordez le tuner à la prise **EXT 2** . Vérifiez s'il est bien mis en marche et si le bon émetteur SAT a été choisi.
- 2 Utilisez l'une des deux méthodes pour programmer un bloc TIMER. Au moment de programmer, choisissez le numéro de programme 'E 2' pour la source d'enregistrement externe.

Remarque:

* Si vous utilisez la 'Programmation ShowView' pour l'enregistrement d'un tel émetteur satellite 'externe', le magnétoscope choisit automatiquement 'E 2'.

Le message d'erreur 'SV INCONNU' peut ainsi être ignoré.

Comment interrompre un enregistrement différé?

En cours d'un enregistrement différé, l'utilisation manuelle du magnétoscope n'est pas possible.

Si vous voulez interrompre un enregistrement différé, appuyez sur la touche **VEILLE**  .



Comment vérifier ou corriger un bloc 'TIMER'?

- 1 Appuyez sur la touche **VERIF. TIMER** de la télécommande.
- 2 Appuyez à plusieurs reprises sur la touche **VERIF. TIMER** jusqu'à ce que le bloc 'TIMER' que vous voulez vérifier ou corriger apparaisse sur l'afficheur.
Les blocs 'TIMER' se présentent dans l'ordre chronologique sur l'afficheur.
- 3 Appuyez maintenant sur une des touches **DATE +/-**, **PROG. +/-**, **DEBUT +/-**, **FIN +/-** pour modifier la date d'enregistrement, le numéro de chaîne, l'heure de début ou l'heure de fin de l'enregistrement.
Vous pouvez choisir l'enregistrement quotidien/hebdomadaire/unique à l'aide de la touche **Q/H**.
- 4 Pour finir, appuyez sur la touche **OK**. Si vous avez effectué des corrections, les dernières données entrées sont maintenant en mémoire. L'indication 'BLOC PRET' apparaît.

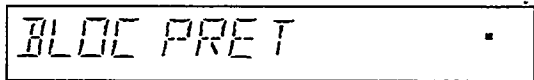

Remarque:

- * Les enregistrements quotidiens ne peuvent être programmés que du lundi au vendredi.
- * Lors de la programmation 'quotidienne/hebdomadaire' le premier enregistrement doit être effectué dans la semaine même.

Comment effacer un bloc 'TIMER'?

- 1 Appuyez sur la touche **VERIF. TIMER** de la télécommande.
- 2 Appuyez à plusieurs reprises sur la touche **VERIF. TIMER** jusqu'à ce que le bloc 'TIMER' que vous voulez effacer apparaisse sur l'afficheur du magnétoscope.
- 3 Appuyez sur la touche **ANNUL.** Le bloc 'TIMER' est effacé. L'afficheur du magnétoscope indique: 'BLOC ANNULE'.



7. PARTICULARITÉS ET OPTIONS DE VOTRE MAGNÉTO-SCOPE

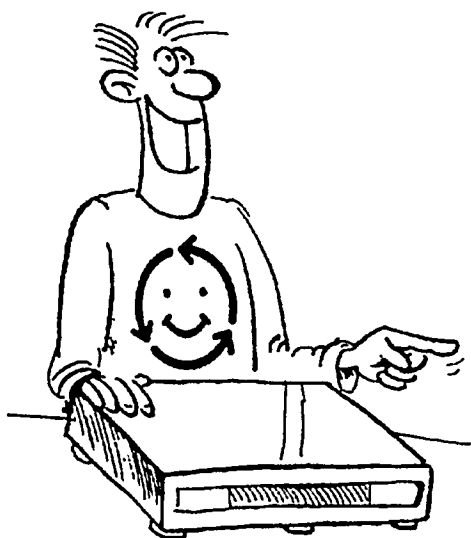

En supplément aux fonctions déjà décrites, votre magnéto-
scope vous offre quelques options et particularités
qui augmenteront encore votre confort.

Vous en apprenez davantage dans les pages suivantes.

Mode tuner. Votre magnéto- scope comme extension de votre téléviseur

Vous pouvez également utiliser votre magnéto-
scope comme récepteur de télévision (tuner). Ceci est pratique
si votre téléviseur n'a pas de télécommande ou si le
nombre de chaînes que vous pourriez recevoir dépasse
le nombre de chaînes disponibles sur le téléviseur.

Vous pouvez utiliser un décodeur raccordé.

Procédez alors de la manière suivante:

- 1 Mettez votre téléviseur en marche. Sélectionnez le
numéro de chaîne que vous avez prévu pour la lec-
ture à partir du magnéto-
scope.
- 2 Appuyez sur la touche **TUNER** de la télécommande.
L'afficheur indique 'TUNER' ainsi qu'un numéro de
chaîne.
- 3 Sélectionnez le numéro de chaîne souhaité à l'aide
de la touche **▲** ou **▼**.
- 4 Si vous ne désirez plus regarder la télévision, arrêtez
le magnéto-
scope en appuyant sur la touche
VEILLE **⏻**.

FO 1 TUNER

Commutation manuelle du standard de télé- vision

Lorsque vous effectuez la lecture d'une cassette de loca-
tion ou si vous faites des enregistrements à partir d'une
source extérieure (par ex. caméra vidéo par
l'intermédiaire d'une prise Péritel **EXT 2**), il peut arri-
ver que la commutation automatique entre le standard
de télévision PAL et SECAM soit instable.



❶ Avant d'enregistrer, sélectionnez le standard de votre source d'enregistrement au moyen de la touche **STANDARD**.

Vous pouvez également le changer au moment de la lecture.

L'afficheur indique pendant quelques secondes:

- | | |
|--------------------|---------------------------------------|
| Appuyer une fois | : 'PAL' pour le standard PAL-B,G |
| Appuyer deux fois | : 'SECAM' pour le standard SECAM-L |
| Appuyer trois fois | : 'MESECAM' pour le standard ME-SECAM |

❷ Si vous interrompez l'enregistrement ou la lecture au moyen de la touche **PAUSE**, le magnétoscope commute à nouveau sur 'automatique'.

Mode visualisation

Si un autre appareil (magnétoscope, décodeur, récepteur satellite ou laser disc) est raccordé à la prise **EXT 2**, vous disposez de quelques fonctions supplémentaires.

- Lorsque le magnétoscope est en marche (par ex.: stop, tuner, enregistrement) et si l'autre appareil émet un signal de commande, le magnétoscope identifie ce signal et commute automatiquement en mode 'visualisation'. L'afficheur indique: 'E 2 vers TV'.

Vous pouvez activer ou désactiver ce mode 'visualisation' à l'aide de la touche **MONITEUR**.

- Lorsque le magnétoscope est en veille, l'autre appareil reste relié au téléviseur par le câble Péritel, via le magnétoscope.

Remarque:

- * Dans le cas où vous avez sélectionné le numéro de chaîne 'E 1' ou 'E 2' ou un numéro de chaîne codée et liée à un décodeur, le magnétoscope ne pourra pas commuter en mode visualisation.
- * La fonction ne réagit que si le téléviseur est équipé d'un commutateur à cet effet.

La fonction moniteur TV

Avec la touche **MONITEUR**, vous pouvez commuter le téléviseur sur le numéro de chaîne 'AV' (= entrée AudioVideo). Cette opération vous permet de visualiser l'image du magnétoscope sur l'écran de votre téléviseur. Pour cela, le magnétoscope doit être en marche.

VCR MONITEUR

L'afficheur indique pendant quelques secondes 'VCR MONITEUR'. En réappuyant sur la même touche, cette fonction est désactivée.

Remarque:

- * La fonction moniteur **ne réagit que** si le téléviseur est équipé d'un commutateur à cet effet.
- * La touche de fonction moniteur ne réagit pas pendant la lecture.

Arrêt automatique

Si vous n'utilisez pas une des fonctions suivantes du magnétoscope pendant quelques minutes, la fonction est désactivée.

Cela évite une usure de votre cassette et une consommation inutile de courant.

Le magnétoscope est:

sur 'STOP'	il s'arrête
sur 'PAS CASSETT'	il s'arrête
sur 'PAUSE'	il commute sur 'STOP'
sur 'ARRET IMAGE'	il commute sur 'LECTURE'
sur par ex. 'RECH'	il commute sur 'LECTURE'

Enregistrement à partir d'un autre magnétoscope

Ce magnétoscope vous permet d'effectuer des enregistrements à partir d'une source extérieure, donc par ex. de copier une bande enregistrée à partir d'un autre magnétoscope ou d'une caméra vidéo sur le vôtre. Pour cela, il faut un câble Péritel (câble Scart).



- 1 Raccordez votre magnétoscope à l'appareil à partir duquel vous voulez enregistrer, c'est-à-dire par exemple un deuxième magnétoscope.

Branchez le câble Péritel à la prise Péritel de chacun des deux appareils. Sur votre appareil, utilisez la prise **EXT 2**.

Remarque:

* Dans la description suivante, votre magnétoscope est utilisé comme appareil d'enregistrement et est appelé VCR B; l'autre appareil est utilisé comme appareil de lecture et est appelé VCR A.

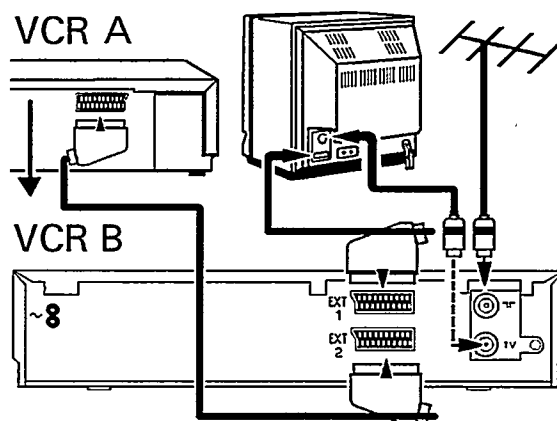

- 2 Introduisez la cassette enregistrée dans le VCR A et une cassette vierge dans le VCR B.
- 3 Sélectionnez maintenant sur le VCR B le numéro de chaîne 'E 2'. Celui-ci se trouve près du numéro de programme 'P 01' (P 01 - E 1 - E 2). A cet effet, utilisez la touche **▲** ou **▼**.
- 4 Pour lancer l'enregistrement, appuyez sur la touche d'enregistrement **ENREG. ●** sur le VCR B et sur la touche de lecture **LECT.** sur le VCR A.
- 5 Si vous désirez arrêter la copie, appuyez sur la touche **PAUSE** sur les deux appareils.

Réception Secam/Pal

Ce magnétoscope vous permet de recevoir en couleur des chaînes au standard PAL-B,G et SECAM-L.

Evidemment, pour cela votre téléviseur doit également être équipé pour recevoir ces standards.

Le magnétoscope commute automatiquement du standard PAL au standard SECAM.

8. AVANT DE FAIRE APPEL A UN TECHNICIEN

Problème

L'appareil ne réagit pas à l'action des touches

Cause possible

- * Pas d'alimentation en courant
- * Un enregistrement différé est en cours
- * Panne technique - Enlevez la prise secteur durant 30 secondes - rebranchez-la. Si cela reste sans effet, vous pouvez: 1. Enlever la prise du secteur 2. **Maintenir** les touches **◀◀ RET. RAPIDE**, **AV. RAPIDE ▶▶** et **▼** appuyées et rebrancher la prise de secteur. Toutes les mémoires seront remises à la position initiale (effacées).

La recherche automatique des chaînes ne fonctionne pas ('MEMOIRE PLEINE')

- * Procédez conformément à la description du point plus haut (* Panne technique)

La télécommande ne fonctionne pas

- * Piles trop faibles.
- * Dérangement dû à des tubes fluorescents/à de puissants rayons solaires.

Pas de lecture du magnétoscope

- * Pas d'enregistrement sur la cassette
- * Sur le téléviseur le numéro de chaîne du magnétoscope VCR est mal sélectionné ou mal réglé.
- * Câble de raccordement entre téléviseur et magnétoscope défaillant.

Mauvaise lecture du magnétoscope

- * S'il s'agit de cassettes de location - utilisez la touche **PHASE ▶**.
- * Cassette très usée ou de mauvaise qualité.
- * Têtes vidéo encrassées. Introduisez une cassette - effectuez la lecture pendant quelques secondes - retirez-la; répétez cette opération plusieurs fois. A chaque fois, vous enclenchez ainsi le dispositif de nettoyage des têtes.

Pas d'enregistrement possible

- * Chaîne de télévision non mémorisée ou mal sélectionnée.
- * Une cassette protégée a été introduite.

Enregistrement différé ne fonctionne pas.

- * Les heures de début et de fin ont été mal programmées.
- * L'heure/la date ne sont pas justes.
- * Une cassette protégée a été introduite.
- * Le magnétoscope se trouvait en position 'Mode tuner'

Perturbations de l'image/du son lors de la réception télévisée.

- * Faites un essai en plaçant le commutateur d'atténuation SIG sur la position **H**



9. CARACTERISTIQUES TECHNIQUES, ACCESSOIRES

Caractéristiques techniques

- Tension secteur 220 à 240 V
- Fréquence secteur 48 - 52 Hz
- Consommation 15 W (9,5 W typique en mode veille)
- Durée de bobinage/rebobinage 95 s pour E-180
- Température ambiante pendant le fonctionnement +10° C à +35° C
- Humidité relative 20% à 80%
- Position d'utilisation Inclinaison max. 15° de tous les côtés
- Dimensions 380 x 338 x 86 mm (pieds inclus)
- Poids 4,6 kg
- Résolution vidéo VHS ≥ 240 lignes
- Audio (SP) 80Hz - 10KHz (≤ 8 dB)
- Sécurité en cas de panne de courant: émetteur 1 an, Horloge/'TIMER' 7 heures.

Cet appareil est conforme aux directives de la cette concernant l'antiparasitage (82/499/EEC).

Accessoires livrés avec l'appareil

- Mode d'emploi
- Télécommande et piles
- Câble d'antenne
- Câble secteur
- Câble Péritel (scart)

Pour pouvoir identifier votre appareil en cas de vol éventuel, notez le numéro de série (SER.NR.) dans l'illustration ci-dessous. Vous trouvez le numéro de série au verso de l'appareil sur la plaque de constructeur. De même les réponses du service après-vente à vos questions seront beaucoup plus effectives si vous connaissez les données de votre plaque de constructeur. Veuillez à conserver cette page.

TYPE	VR 2469
WD xx	SER.NR.



**Tableau d'émetteurs
SECAM L,L':**

**Tableau d'émetteurs
PAL-B,G:**

canal	norme	bande	fré- quence (Mhz)	canal	norme	bande	fré- quence (Mhz)	canal	norme	bande	fré- quence (Mhz)	canal	norme	bande	fré- quence (Mhz)
-	L'	VHF I	55,75	e60	L	UHF	783,25	e2	VHF I	48,25	e60		UHF	783,25	
-	L'	VHF I	60,50	e61	L	UHF	791,25	e3	VHF I	55,25	e61		UHF	791,25	
-	L'	VHF I	63,75	e62	L	UHF	799,25	e4	VHF I	62,25	e62		UHF	799,25	
-	L'	VHF III	176,00	e63	L	UHF	807,25	e5	VHF III	175,25	e63		UHF	807,25	
-	L	VHF III	184,00	e64	L	UHF	815,25	e6	VHF III	182,25	e64		UHF	815,25	
-	L	VHF III	192,00	e65	L	UHF	823,25	e7	VHF III	189,25	e65		UHF	823,25	
-	L	VHF III	200,00	e66	L	UHF	831,25	e8	VHF III	196,25	e66		UHF	831,25	
-	L	VHF III	208,00	e67	L	UHF	839,25	e9	VHF III	203,25	e67		UHF	839,25	
-	L	VHF III	216,00	e68	L	UHF	847,25	e10	VHF III	210,25	e68		UHF	847,25	
e21	L	UHF	471,25	e69	L	UHF	855,25	e11	VHF III	217,25	e69		UHF	855,25	
e22	L	UHF	479,25	B	L	VHF3	116,75	e12	VHF III	224,25	-		VHF I	69,25	
e23	L	UHF	487,25	C	L	VHF3	128,75	-	VHF I	53,75	-		VHF I	76,25	
e24	L	UHF	495,25	D	L	VHF3	140,75	-	VHF I	62,25	-		VHF I	83,25	
e25	L	UHF	503,25	E	L	VHF3	152,75	-	VHF II	82,25	-		VHF II	90,25	
e26	L	UHF	511,25	F	L	VHF3	164,75	-	VHF III	175,25	-		VHF II	97,25	
e27	L	UHF	519,25	G	L	VHF3	176,75	-	VHF III	183,25	-		VHF II	104,25	
e28	L	UHF	527,25	H	L	VHF3	188,75	-	VHF III	192,25	s1		VHF III	105,25	
e29	L	UHF	535,25	I	L	VHF3	200,75	-	VHF III	201,25	s2		VHF III	112,25	
e30	L	UHF	543,25	J	L	VHF3	212,75	-	VHF III	210,25	s3		VHF III	119,25	
e31	L	UHF	551,25	K	L	VHF3	224,75	e21	UHF	471,25	s4		VHF III	126,25	
e32	L	UHF	559,25	L	L	VHF3	236,75	e22	UHF	479,25	s5		VHF III	133,25	
e33	L	UHF	567,25	M	L	VHF3	248,75	e23	UHF	487,25	s6		VHF III	140,25	
e34	L	UHF	575,25	N	L	VHF3	260,75	e24	UHF	495,25	s7		VHF III	147,25	
e35	L	UHF	583,25	O	L	VHF3	272,75	e25	UHF	503,25	s8		VHF III	154,25	
e36	L	UHF	591,25	P	L	VHF3	284,75	e26	UHF	511,25	s9		VHF III	161,25	
e37	L	UHF	599,25	Q	L	VHF3	296,75	e27	UHF	519,25	s10		VHF III	168,25	
e38	L	UHF	607,25	s21	L	HYP	303,25	e28	UHF	527,25	s11		VHF III	175,25	
e39	L	UHF	615,25	s22	L	HYP	311,25	e29	UHF	535,25	s12		VHF III	182,25	
e40	L	UHF	623,25	s23	L	HYP	319,25	e30	UHF	543,25	s13		VHF III	189,25	
e41	L	UHF	631,25	s24	L	HYP	327,25	e31	UHF	551,25	s14		VHF III	196,25	
e42	L	UHF	639,25	s25	L	HYP	335,25	e32	UHF	559,25	s15		VHF III	203,25	
e43	L	UHF	647,25	s26	L	HYP	343,25	e33	UHF	567,25	s16		VHF III	210,25	
e44	L	UHF	655,25	s27	L	HYP	351,25	e34	UHF	575,25	s17		VHF III	217,25	
e45	L	UHF	663,25	s28	L	HYP	359,25	e35	UHF	583,25	s18		VHF III	224,25	
e46	L	UHF	671,25	s29	L	HYP	367,25	e36	UHF	591,25	s19		VHF III	231,25	
e47	L	UHF	679,25	s30	L	HYP	375,25	e37	UHF	599,25	s20		VHF III	238,25	
e48	L	UHF	687,25	s31	L	HYP	383,25	e38	UHF	607,25	s21		HYP	303,25	
e49	L	UHF	695,25	s32	L	HYP	391,25	e39	UHF	615,25	s22		HYP	311,25	
e50	L	UHF	703,25	s33	L	HYP	399,25	e40	UHF	623,25	s23		HYP	319,25	
e51	L	UHF	711,25	s34	L	HYP	407,25	e41	UHF	631,25	s24		HYP	327,25	
e52	L	UHF	719,25	s35	L	HYP	415,25	e42	UHF	639,25	s25		HYP	335,25	
e53	L	UHF	727,25	s36	L	HYP	423,25	e43	UHF	647,25	s26		HYP	343,25	
e54	L	UHF	735,25	s37	L	HYP	431,25	e44	UHF	655,25	s27		HYP	351,25	
e55	L	UHF	743,25	s38	L	HYP	439,25	e45	UHF	663,25	s28		HYP	359,25	
e56	L	UHF	751,25	s39	L	HYP	447,25	e46	UHF	671,25	s29		HYP	367,25	
e57	L	UHF	759,25	s40	L	HYP	455,25	e47	UHF	679,25	s30		HYP	375,25	
e58	L	UHF	767,25	s41	L	HYP	463,25	e48	UHF	687,25	s31		HYP	383,25	
e59	L	UHF	775,25					e49	UHF	695,25	s32		HYP	391,25	
								e50	UHF	703,25	s33		HYP	399,25	
								e51	UHF	711,25	s34		HYP	407,25	
								e52	UHF	719,25	s35		HYP	415,25	
								e53	UHF	727,25	s36		HYP	423,25	
								e54	UHF	735,25	s37		HYP	431,25	
								e55	UHF	743,25	s38		HYP	439,25	
								e56	UHF	751,25	s39		HYP	447,25	
								e57	UHF	759,25	s40		HYP	455,25	
								e58	UHF	767,25	s41		HYP	463,25	
								e59	UHF	775,25					

VR 2469



3103 166 10711
4124/001





